



RANCANG BANGUN SISTEM PELAPORAN KEGIATAN PERJALANAN DINAS ANGGOTA DPRD KABUPATEN KUANTAN SINGINGI

Hamdi Syafri Ramadhan

Program Studi Teknik Informatika,
Fakultas Teknik,
Universitas Islam Kuantan Singingi, Indonesia
Jl. Gatot Subroto KM. 7 Kebun Nenas, Desa Jake, Kab. Kuantan Singingi
E-mail : HamdiSyafriRamadhan@gmail.com

ABSTRAK

Dewan Perwakilan Rakyat Daerah (DPRD) sebagai lembaga legislatif yang dimana kegiatan utamanya menghimpun aspirasi rakyat dan dimana tempat dibuatnya peraturan dan perundangan di daerah tersebut berdiri. Berbagai perlengkapan Dewan dari perundangan, peraturan daerah sampai peraturan pusat terdapat di DPRD. Pada Kantor Dewan Perwakilan Rakyat Daerah (DPRD) Kabupaten Kuantan Singingi masih banyak menggunakan sistem-sistem yang masih manual dan rumit, salah satunya proses pelaporan dan pengarsipan kegiatan perjalanan dinas, yang mana dalam kegiatan pelaporan perjalanan dinas masih dilakukan face to face pada bagian penerimaan laporan perjalanan dinas di Kantor DPRD Kabupaten Kuantan Singingi sehingga laporannya tersebut akan membutuhkan waktu yang cukup lama sampai di kantor dikarenakan perjalanan dinas kebanyakan berada diluar kota dan hasil laporannya pun tidak begitu efektif. Dikarenakan sistem perjalanan dinas ini sangat penting karena nantinya berkaitan dengan laporan keuangan pada Kantor DPRD Kabupaten Kuantan Singingi dan uang yang digunakanpun adalah uang negara, maka laporan perjalanan dinas ini harus dikelola dengan baik. Dengan sistem yang terkomputerisasi ini kegiatan pelaporan perjalanan dinas akan lebih mudah dikarenakan sudah bisa dilaporkan secara online kepada bagian penerimaan laporan di Kantor DPRD Kabupaten Kuantan Singingi. Dengan sistem pelaporan perjalanan dinas secara online ini akan mempercepat kinerja bagian pelaporan dikarenakan tidak perlu menunggu anggota DPRD pulang dari dinas luar yang dilakukannya dikarenakan laporannya sudah bisa dilaporkan secara online pada Kantor DPRD Kabupaten Kuantan Singingi walaupun perjalanan dinas jauh sekalipun. Dengan sistem yang terkomputerisasi ini laporan perjalanan dinas yang dihasilkan akan lebih efektif dan data yang sudah ada akan tersimpan dengan aman pada aplikasi.

Kata Kunci : DPRD, SPPD, Pelaporan

1. PENDAHULUAN

Pada Kantor Dewan Perwakilan Rakyat Daerah (DPRD) Kabupaten Kuantan Singingi masih banyak menggunakan sistem-sistem yang masih manual dan rumit, salah satunya proses pelaporan dan pengarsipan kegiatan perjalanan dinas, yang mana dalam kegiatan pelaporan perjalanan dinas masih dilakukan face to face pada bagian penerimaan laporan perjalanan dinas di Kantor DPRD Kabupaten Kuantan Singingi sehingga laporannya tersebut akan membutuhkan waktu yang cukup lama sampai di kantor dikarenakan perjalanan dinas kebanyakan berada diluar kota dan hasil laporannya pun tidak begitu efektif. Dikarenakan



sistem perjalanan dinas ini sangat penting karena nantinya berkaitan dengan laporan keuangan pada Kantor DPRD Kabupaten Kuantan Singingi dan uang yang digunakanpun adalah uang negara, maka laporan perjalanan dinas ini harus dikelola dengan baik. Tujuan pembangunan laporan perjalanan dinas berbasis komputerisasi adalah untuk memaksimalkan pelaporan perjalanan dinas yang sering dilaksanakan oleh anggota DPRD. Sehingga anggota DPRD tersebut bisa langsung melaporkan kegiatan perjalanan dinasnya jika kegiatan yang diikutinya telah selesai sehingga tidak menunggu anggota DPRD tersebut datang ke Kantor terlebih dahulu, dikarenakan akan lebih akurat jika laporan tersebut dilaporkan langsung jika kegiatan telah usai dan tanpa menunggu waktu yang lama untuk sampai dikantor. Dengan pelaporan menggunakan sistem terkomputerisasi maka arsip pelaporan akan tersimpan dengan baik dan mudah untuk ditemukan jika sewaktu-waktu dibutuhkan. Perjalanan dinas merupakan salah satu kegiatan Anggota DPRD dalam Program Peningkatan Kapasitas Lembaga Perwakilan Rakyat Daerah yaitu Penguatan Peran dan Fungsi DPRD dalam Pembangunan dan Pemerintah dimana mewajibkan setiap Komisi DPRD melakukan kunjungan kerja perjalanan dinas ke berbagai daerah ataupun dalam rangka studi banding (Prasetyaningrum & Juanita, 2018).

2. METODE PENELITIAN

2.1 Teknik Pengumpulan Data

Adapun metode yang digunakan penulis untuk memperoleh data yang dibutuhkan dalam menunjang teori penelitian sistem pelaporan kegiatan perjalanan dinas anggota DPRD Kabupaten Kuantan Singingi adalah sebagai berikut :

1. Wawancara (Interview)

Yaitu pengumpulan data yang dilakukan dengan cara tanya jawab atau dialog secara langsung dengan pihak-pihak yang terkait dengan penelitian yang dilakukan. Dalam hal ini penulis melakukan tanya jawab dengan bagian Sekretariat Dewan Perwakilan Rakyat Kabupaten Kuantan Singingi.

2. Pengamatan (Observasi)

Yaitu metode pengumpulan data dengan cara mengadakan tinjauan secara langsung ke objek yang diteliti. Untuk mendapatkan data yang bersifat nyata dan meyakinkan maka penulis melakukan pengamatan langsung di Kantor DPRD Kabupaten Kuantan Singingi.

3. Studi Pustaka

Dalam mendapatkan data-data yang bersifat teoritis maka penulis melakukan pengumpulan data dengan cara membaca dan mempelajari buku-buku, jurnal-jurnal yang relevan ataupun referensi lain yang berhubungan dengan masalah yang dibahas.

3. HASIL DAN PEMBAHASAN

3.1 Analisa Sistem yang Sedang Berjalan

Analisa sistem yang sedang berjalan berguna untuk mengetahui sistem yang sedang digunakan pada Kantor DPRD Kabupaten Kuantan Singingi. Adapun hal-hal yang dilakukan dalam menganalisa sistem yang sedang berjalan ini yaitu untuk mengetahui bagaimana sistem yang sedang digunakan pada kantor DPRD Kabupaten Kuantan Singingi dalam pelaporan kegiatan perjalanan dinas anggota DPRD sehingga dapat dijadikan acuan untuk pembangunan sistem yang terkomputerisasi. Kantor DPRD Kabupaten Kuantan Singingi dalam pelaporan perjalanan dinas yaitu masih dilakukan dengan cara langsung di Kantor DPRD Kabupaten Kuantan Singingi sehingga setiap laporan harus ditunggu dulu anggota DPRD nya pulang ke Teluk Kuantan. Untuk lebih jelasnya dapat dilihat pada aliran sistem informasi yang sedang berjalan pada Kantor DPRD Kabupaten Kuantan Singingi.

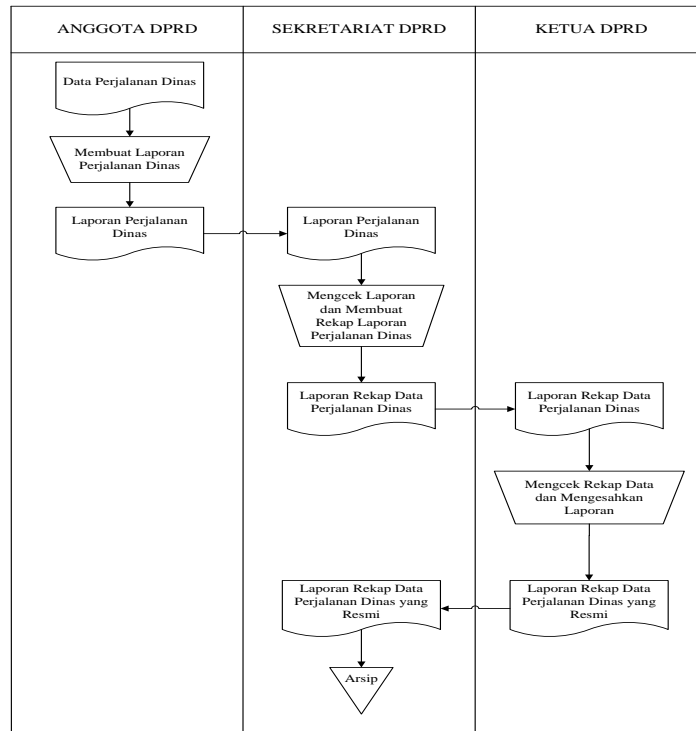

Gambar 1. Aliran Sistem Informasi (ASI) Yang Sedang Berjalan

3.2 Use Case Diagram

Use Case Diagram ini menggambarkan bagaimana Actor (*User* dan *Admin*) berinteraksi dengan sistem yang akan dibangun. Dalam use case diagram ini digambarkan bagaimana Actor (*admin/user*) berintegrasi dengan sistem. Untuk lebih jelasnya dapat dilihat pada gambaran usecase diagram setiap bagian yang ada pada sistem sebagai berikut :

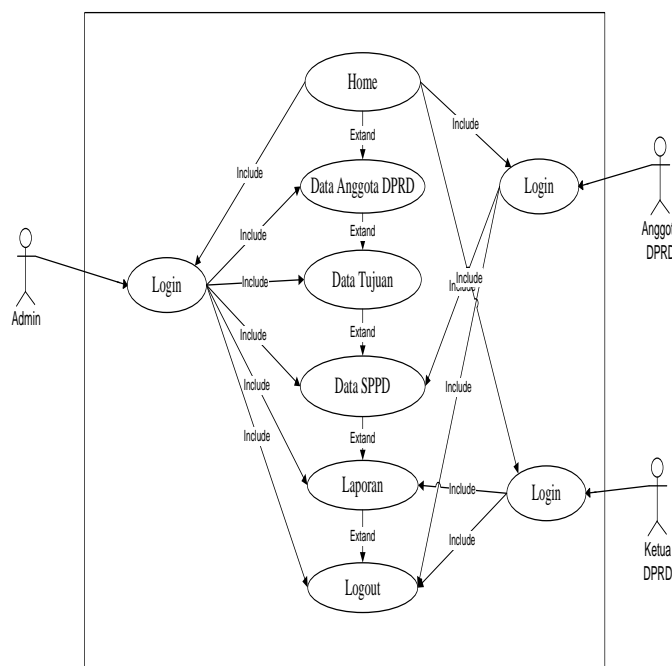

Gambar 2. Use Case Diagram

3.3 Activity Diagram

Activity Diagram menjelaskan berbagai alur dari aktivitas didalam sistem yang sedang dibuat, bagaimana masing-masing aktivitas dimulai, kejadian yang mungkin terjadi, serta bagaimana berakhirnya sistem tersebut. Berikut ini akan digambarkan *activity diagram* yang merupakan alir aktifitas sistem yang sedang dirancang, bagaimana masing-masing alir berawal, dan bagaimana alir berakhir. *Activity diagram* dapat digambarkan sebagai berikut :

1. Activity Diagram Login Admin

Activity diagram login admin memberikan gambaran bagaimana proses admin agar dapat login ke sistem pelaporan perjalanan dinas anggota DPRD Kabupaten Kuantan Singingi. Untuk lebih jelasnya dapat dilihat gambaran *activity diagram login admin* sebagai berikut.

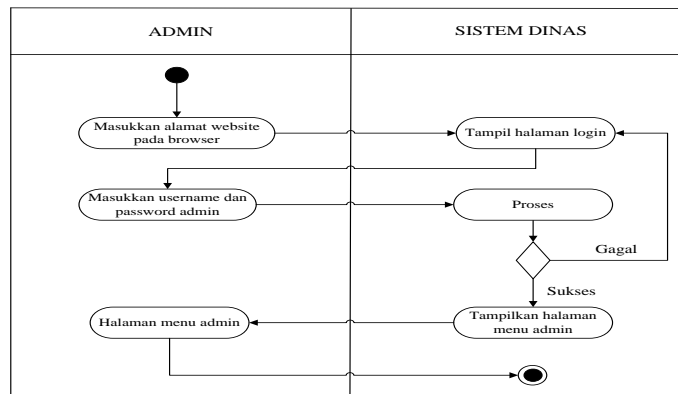

Gambar 3. Activity Diagram Login Admin

2. Activity Diagram Admin Menambahkan Data Anggota DPRD

Activity diagram admin menambahkan data anggota DPRD Kabupaten Kuantan Singingi. Admin dapat menambah, mengedit dan menghapus data anggota DPRD Kabupaten Kuantan Singingi. Untuk lebih jelasnya dapat dilihat pada gambaran *activity diagram admin menambahkan data anggota DPRD* sebagai berikut.

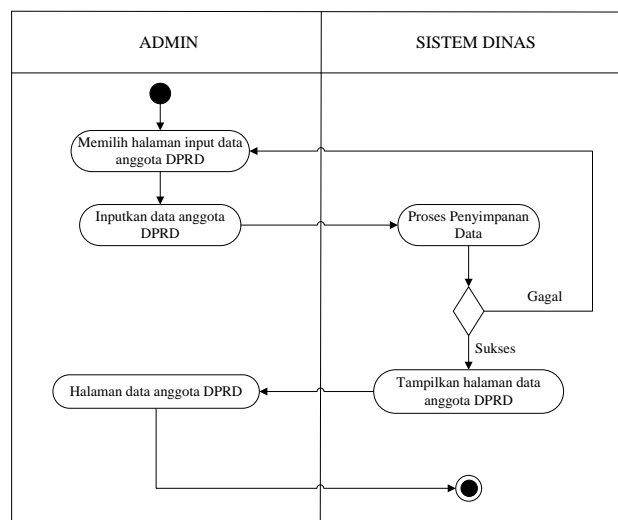

Gambar 4. Activity Diagram Admin Menambahkan Data Anggota DPRD

3. Activity Diagram Admin Menambahkan Data Tujuan

Activity diagram admin menambahkan data tujuan pelaksanaan kegiatan anggota DPRD Kabupaten Kuantan Singingi. Admin dapat menambah, mengedit dan menghapus data tujuan

kegiatan perjalanan dinas. Untuk lebih jelasnya dapat dilihat pada gambaran *activity diagram* *admin* menambahkan data tujuan kegiatan sebagai berikut.

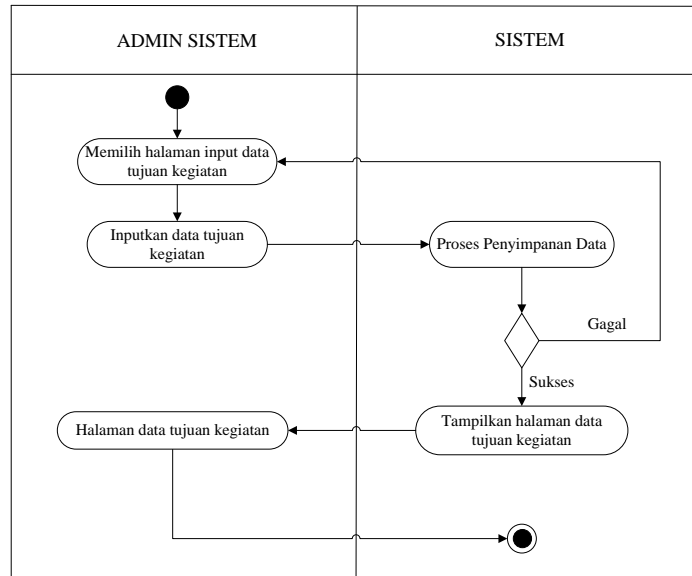

Gambar 5. Activity Diagram Admin Menambahkan Data Tujuan Kegiatan

4. Activity Diagram Anggota DPRD Melaporkan Perjalanan Dinas/SPPD

Activity diagram anggota DPRD melaporkan perjalanan dinas pada Kantor DPRD Kabupaten Kuantan Singingi. Anggota DPRD dapat menambah, data laporan perjalanan dinas yang dilaksnakannya. Untuk lebih jelasnya dapat dilihat pada gambaran *activity diagram* anggota DPRD melaporkan data perjalanan dinas sebagai berikut.

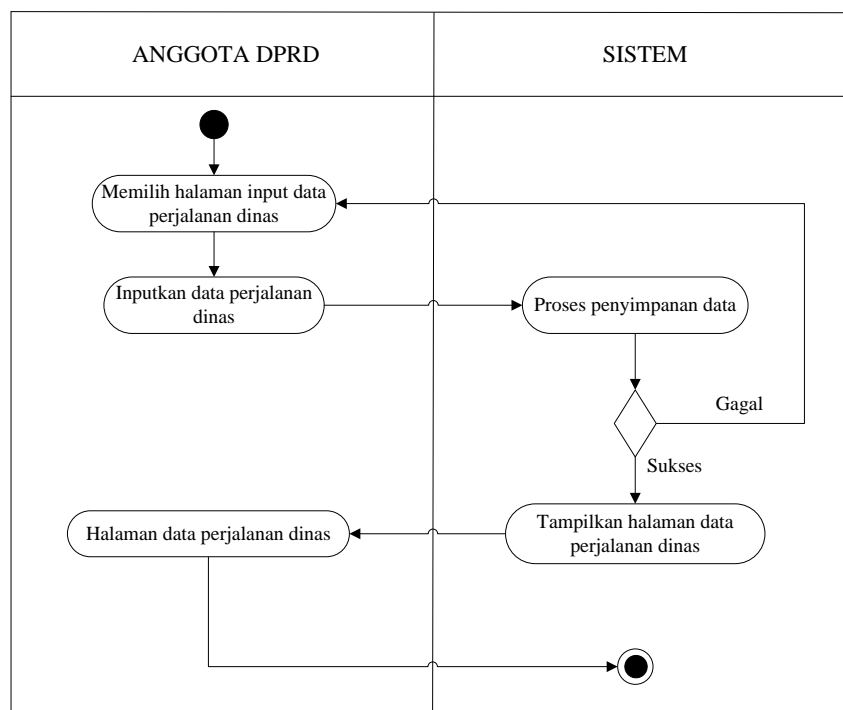

Gambar 6. Activity Diagram Anggota DPRD Melaporkan Perjalanan Dinas/SPPD

3.4 Sequence Diagram

Berikut ini suatu diagram yang memperlihatkan atau menampilkan interaksi-interaksi antar objek di dalam sistem yang disusun pada sebuah urutan atau rangkaian waktu. *Sequence* diagram yang ada pada sistem pelaporan kegiatan perjalanan Dinas Anggota DPRD Kabupaten Kuantan Singingi adalah sebagai berikut :

1. Sequence Diagram Admin Melihat Data Anggota DPRD

Gambaran *sequence* diagram *admin* melihat sistem pelaporan kegiatan perjalanan Dinas Anggota DPRD Kabupaten Kuantan Singingi dan *sequence* diagram *admin* mengakses halaman data anggota DPRD Kabupaten Kuantan Singingi. Untuk lebih jelasnya dapat dilihat gambaran *sequence* diagram sebagai berikut.

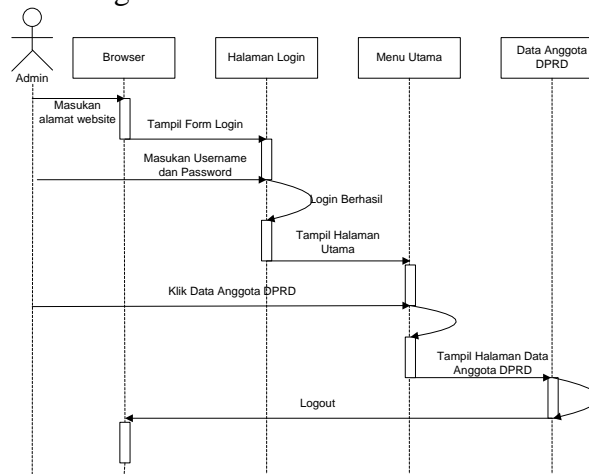

Gambar 7. Sequence Diagram Admin Melihat Data Anggota DPRD

2. Sequence Diagram Admin Melihat Data Tujuan Kegiatan

Gambaran *sequence* diagram *admin* melihat sistem pelaporan tujuan kegiatan perjalanan Dinas Anggota DPRD Kabupaten Kuantan Singingi dan *sequence* diagram *admin* mengakses halaman data tujuan kegiatan anggota DPRD Kabupaten Kuantan Singingi. Untuk lebih jelasnya dapat dilihat gambaran *sequence* diagram sebagai berikut.

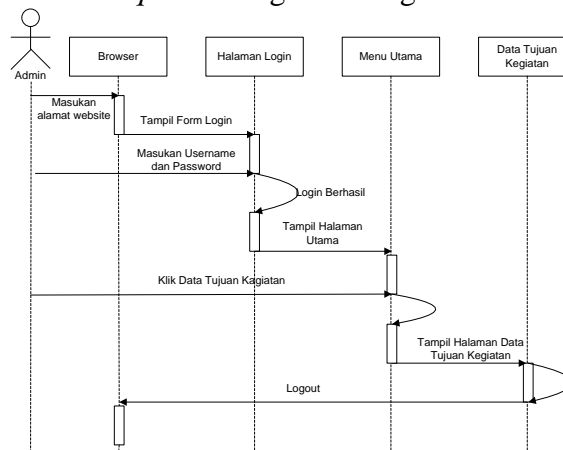

Gambar 8. Sequence Diagram Admin Melihat Data Tujuan Kegiatan

3. Sequence Diagram Anggota DPRD Melihat Data Perjalanan Dinas/SPPD

Gambaran *sequence* diagram anggota DPRD melihat sistem pelaporan kegiatan perjalanan Dinas Anggota DPRD Kabupaten Kuantan Singingi dan *sequence* diagram anggota

DPRD mengakses halaman data laporan perjalanan dinas anggota DPRD Kabupaten Kuantan Singingi disini akun anggota DPRD sebagai pelapor kegiatan perjalanan dinas. Untuk lebih jelasnya dapat dilihat gambaran *sequence* diagram sebagai berikut.

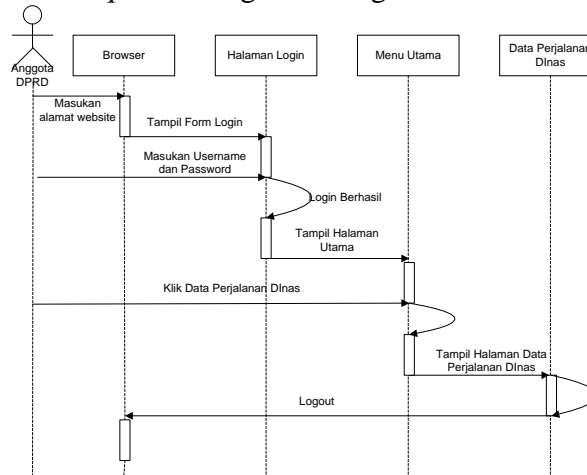

Gambar 9. Sequence Diagram Anggota DPRD Melihat Data Perjalanan Dinas/SPPD

3.5 Class Diagram Sistem

Class diagram merupakan diagram yang menunjukkan class-class yang ada di sistem dan hubungannya secara *logic*. *Class* diagram yang dibuat pada tahap design ini, merupakan deskripsi lengkap dari class-class yang ditangani oleh sistem, dimana masing-masing class telah dilengkapi dengan atribut dan operasi-operasi yang diperlukan. *Class diagram* juga menggambarkan suatu struktur dan deskripsi *class*, *package* dan *objek* beserta hubungan satu dengan lainnya seperti *containment*, *pewarisan*, *asosiasi*, dan lain-lain. Untuk lebih jelasnya dapat dilihat *class diagram* sebagai berikut.

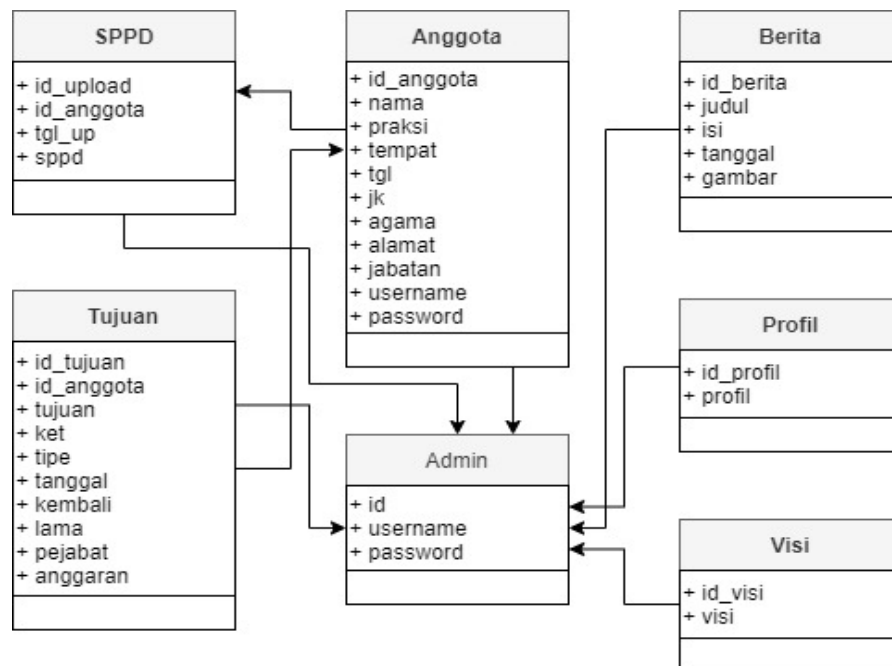

Gambar 10. Class Diagram Sistem



3.3 Implementasi Program

Implementasi adalah tahap penerapan dan sekaligus pengujian terhadap sistem berdasarkan hasil analisa dan perancangan yang telah dilakukan pada bab sebelumnya. Jadi pada bab ini merupakan implementasi hasil rancangan menjadi sebuah aplikasi sistem pelaporan kegiatan perjalanan Dinas Anggota DPRD Kabupaten Kuantan Singingi.

1. Halaman Form Login Admin

Halaman form login admin ini berfungsi untuk memberikan batasan terhadap pengguna yang dapat mengolah data yang ada pada aplikasi, sehingga dengan adanya halaman form login ini data yang ada pada aplikasi bisa lebih aman. Halaman form login ini digunakan oleh admin yang sudah didaftarkan *username* dan *passwordnya* pada aplikasi. Jika admin mau masuk ke sistem aplikasi maka admin menginputkan *username* dan *passwordnya* tersebut. Untuk lebih jelasnya dapat dilihat pada halaman form login admin sebagai berikut.

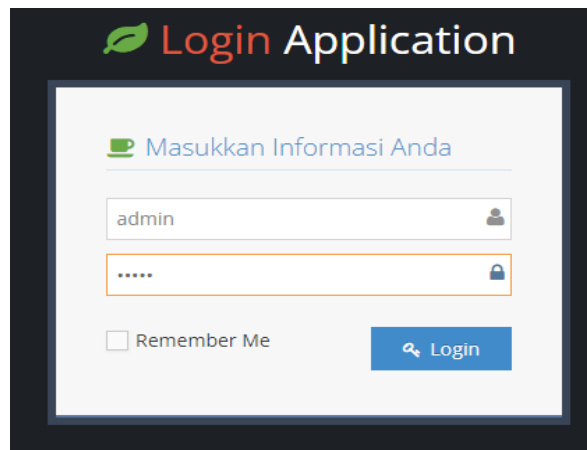

Gambar 11. Halaman Form Login Admin

2. Halaman Form Menu Utama

Halaman form menu utama ini akan tampil setelah admin berhasil login ke aplikasi sistem pelaporan kegiatan perjalanan Dinas Anggota DPRD Kabupaten Kuantan Singingi, dengan adanya menu utama ini akan menjadi penghubung setiap bagian data yang akan diolah sehingga menghasilkan *output* yang dapat digunakan. Untuk lebih jelasnya dapat dilihat pada halaman form menu utama sebagai berikut.

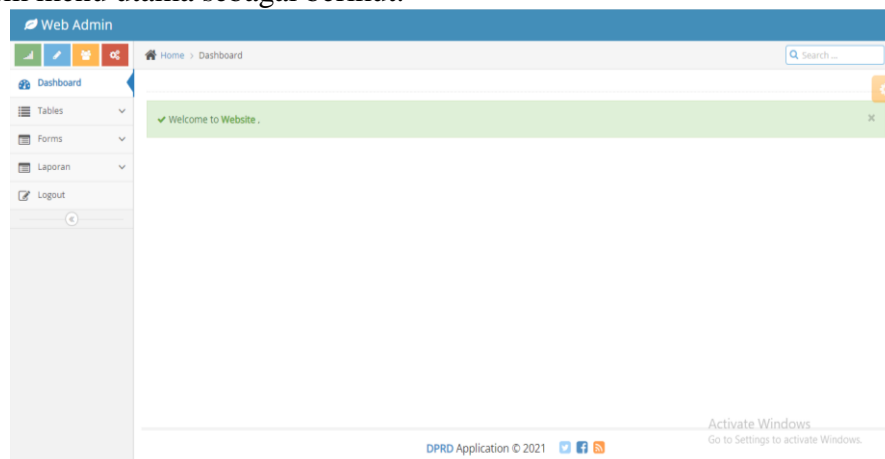

Gambar 12. Halaman Form Menu Utama



3. Halaman Form Input Data Admin

Halaman form input data admin ini berfungsi untuk menginputkan data admin yang diberikan tugas untuk mengolah sistem pelaporan kegiatan perjalanan Dinas Anggota DPRD Kabupaten Kuantan Singingi. Untuk lebih jelasnya dapat dilihat pada halaman form input data user sebagai berikut.

Gambar 13. Halaman Form Input Data User

4. Halaman Form Input Data Anggota DPRD

Halaman form input data anggota DPRD ini digunakan oleh admin untuk menginputkan setiap data anggota DPRD yang ada di Kabupaten Kuantan Singingi. Sehingga nantinya menghasilkan output yang dapat digunakan pada kantor DPRD Kabupaten Kuantan Singingi. Untuk lebih jelasnya dapat dilihat pada halaman form input data anggota DPRD sebagai berikut.

Gambar 14. Halaman Form Input Data Anggota DPRD

5. Halaman Form Input Data Tujuan Perjalanan Dinas

Halaman form input data tujuan perjalanan dinas anggota DPRD ini digunakan oleh admin untuk menginputkan data tujuan perjalanan dinas anggota DPRD dengan terdatanya tujuan perjalanan dinas ini maka akan memberikan kemudahan untuk mendata setiap perjalanan dinas Anggota DPRD di Kabupaten Kuantan Singingi. Untuk lebih jelasnya dapat dilihat pada halaman form input data tujuan perjalanan dinas anggota DPRD sebagai berikut.



Gambar 15. Halaman Form Input Data Tujuan Perjalanan Dinas

6. Halaman Form Input Data Informasi

Halaman form input data informasi ini digunakan oleh admin untuk menginputkan apa saja informasi yang terbaru yang ada pada Kantor DPRD Kabupaten Kuantan Singingi sehingga nantinya masyarakat dapat mengetahui setiap informasi yang ada pada Kantor DPRD. Untuk lebih jelasnya dapat dilihat pada halaman form input data informasi sebagai berikut.

Gambar 16. Halaman Form Input Data Informasi

7. Halaman Form Input Data Visi dan Misi

Halaman form input data visi dan misi ini digunakan oleh admin untuk menginputkan visi dan misi yang ada pada DPRD Kabupaten Kuantan Singingi sehingga masyarakat dapat mengetahui visi dan misi DPRD Kabupaten Kuantan Singingi. Untuk lebih jelasnya dapat dilihat pada halaman form input data visi dan misi sebagai berikut.

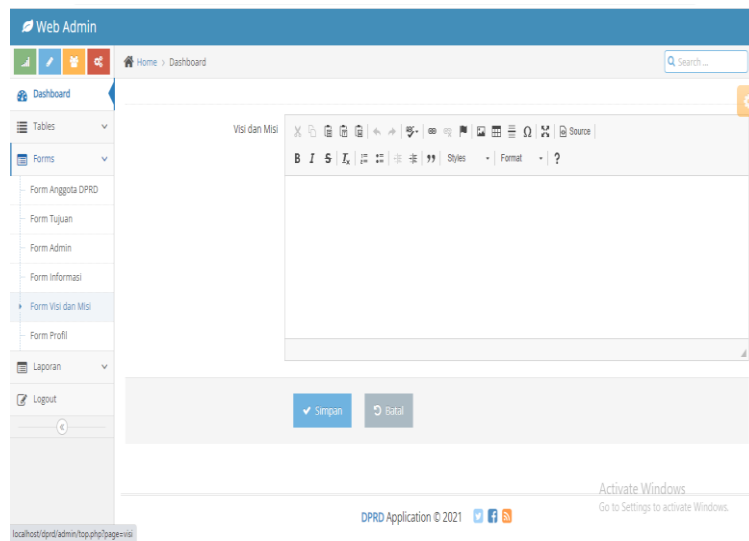

Gambar 17. Halaman Form Input Data Visi dan Misi

8. Halaman Form Input Data Profil

Halaman form input data profil ini digunakan oleh admin untuk menginputkan profil Kantor DPRD Kabupaten Kuantan Singingi, sehingga masyarakat dapat mengetahui profil Kantor DPRD Kabupaten Kuantan Singingi. Untuk lebih jelasnya dapat dilihat pada halaman form input data profil sebagai berikut.

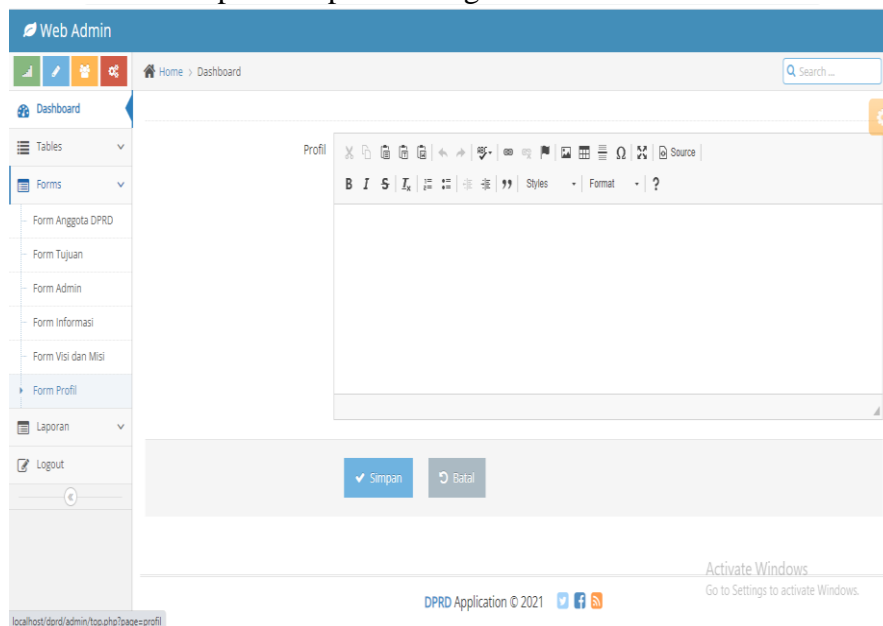

Gambar 18. Halaman Form Input Data Profil

9. Halaman Form Data Admin

Halaman form data admin ini berfungsi untuk menampilkan data admin yang telah diinput sebelumnya pada halaman input data admin. Sehingga dari halaman ini dapat dilihat ada beberapa orang admin yang sudah diinputkan pada sistem pelaporan kegiatan perjalanan Dinas Anggota DPRD Kabupaten Kuantan Singingi. Untuk lebih jelasnya dapat dilihat pada halaman form data admin sebagai berikut.

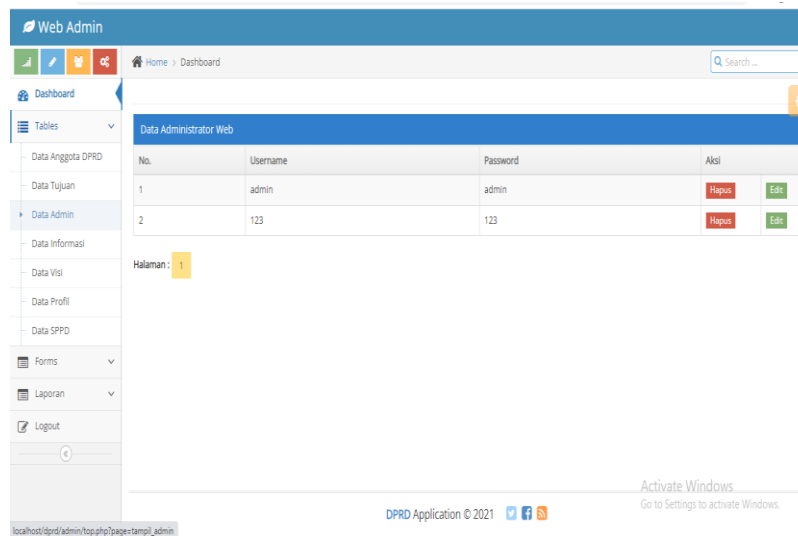

Gambar 19. Halaman Form Data Admin

10. Halaman Form Data Anggota DPRD

Halaman form data anggota DPRD ini berfungsi untuk menampilkan data anggota DPRD yang telah diinput sebelumnya pada halaman input data anggota DPRD yang ada pada Kabupaten Kuantan Singingi. Sehingga dari halaman ini dapat dilihat ada beberapa orang anggota DPRD yang sudah diinputkan pada sistem pelaporan kegiatan perjalanan Dinas Anggota DPRD Kabupaten Kuantan Singingi. Untuk lebih jelasnya dapat dilihat pada halaman form data anggota DPRD sebagai berikut.

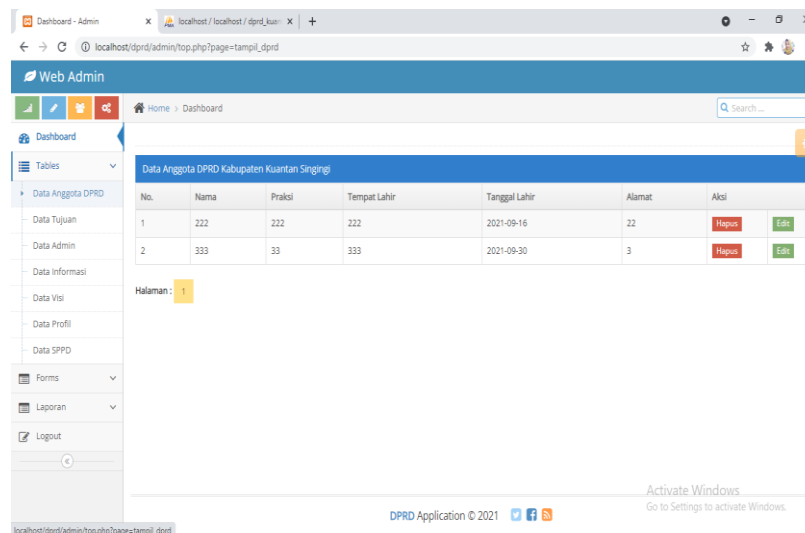

Gambar 20. Halaman Form Data Anggota DPRD

11. Halaman Form Data Tujuan Perjalanan Dinas

Halaman form data tujuan perjalanan dinas ini berfungsi untuk menampilkan data tujuan perjalanan dinas yang telah diinput sebelumnya pada halaman input data tujuan perjalanan dinas. Sehingga dari halaman ini dapat dilihat kemana saja tujuan anggota DPRD dalam melakukan perjalanan dinas yang sudah diinputkan pada sistem pelaporan kegiatan perjalanan Dinas Anggota DPRD Kabupaten Kuantan Singingi. Untuk lebih jelasnya dapat dilihat pada halaman form data tujuan perjalanan dinas sebagai berikut

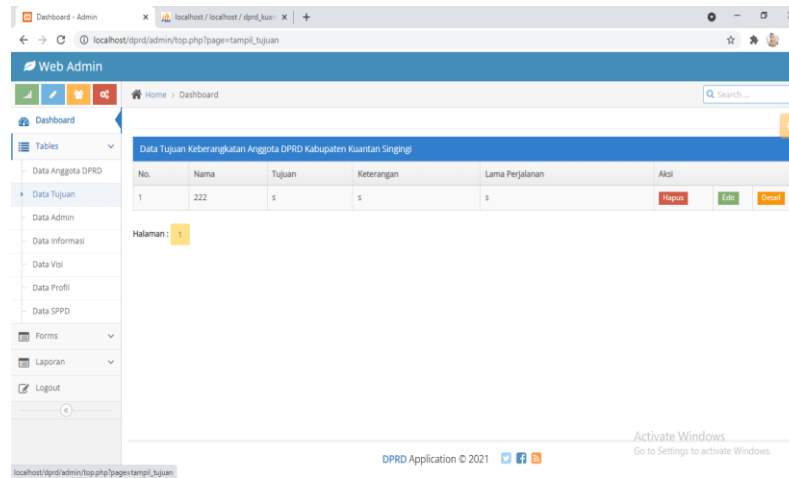

Gambar 21. Halaman Form Data Tujuan Perjalanan Dinas

12. Halaman Form Data Perjalanan Dinas

Halaman form data perjalanan dinas ini berfungsi untuk menampilkan data perjalanan dinas yang sebelumnya dilaporkan oleh anggota DPRD yang melakukan perjalanan dari akun anggota DPRD masing-masing. Sehingga setiap data perjalanan dinas yang ada pada Kantor DPRD Kabupaten Kuantan Singingi terdata pada halaman ini. Untuk lebih jelasnya dapat dilihat pada halaman form data perjalanan dinas sebagai berikut

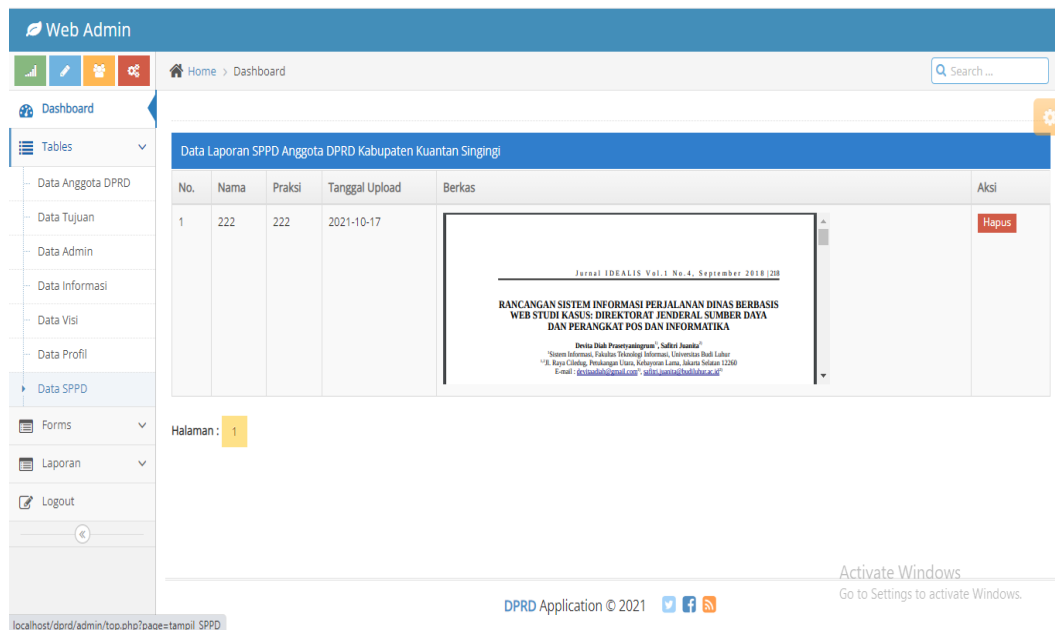

Gambar 22. Halaman Form Data Perjalanan Dinas

13. Halaman Form Data Informasi

Halaman form data informasi ini berfungsi untuk menampilkan data informasi yang telah diinput sebelumnya pada halaman input data informasi. Sehingga setiap informasi yang disampaikan dapat dilihat pada sistem pelaporan kegiatan perjalanan Dinas Anggota DPRD Kabupaten Kuantan Singingi. Untuk lebih jelasnya dapat dilihat pada halaman form data informasi sebagai berikut

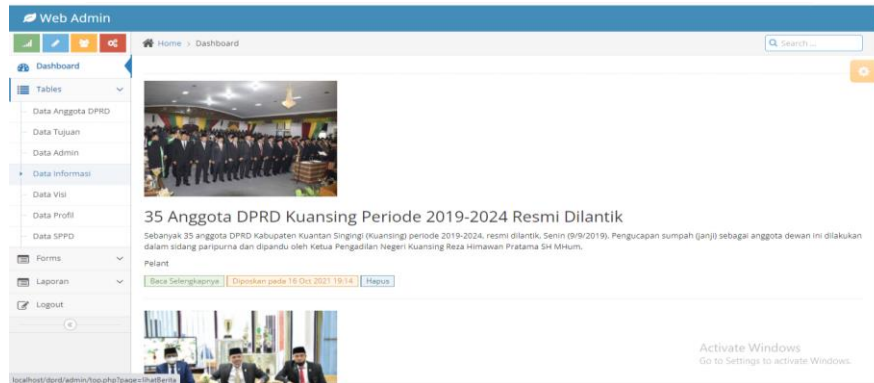

Gambar 23. Halaman Form Data Informasi

14. Halaman Form Data Visi dan Misi

Halaman form data visi dan misi ini berfungsi untuk menampilkan data visi misi yang ada pada Kantor DPRD Kabupaten Kuantan Singingi. Sehingga visi misi yang ada dapat dilihat pada sistem pelaporan kegiatan perjalanan Dinas Anggota DPRD Kabupaten Kuantan Singingi. Untuk lebih jelasnya dapat dilihat pada halaman form data visi dan misi sebagai berikut

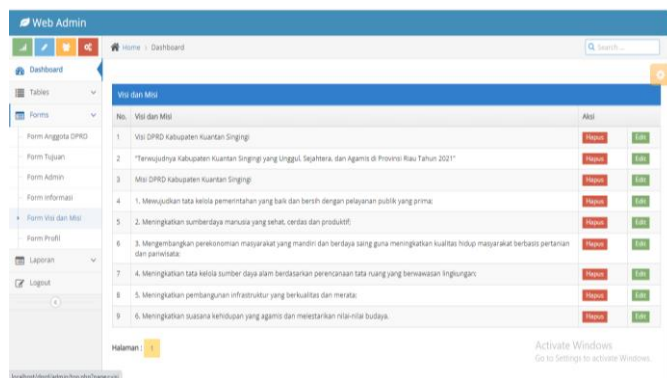

Gambar 24. Halaman Form Data Visi dan Misi

15. Halaman Form Data Profil

Halaman form data profil ini berfungsi untuk menampilkan data profil yang ada pada Kantor DPRD Kabupaten Kuantan Singingi. Sehingga data profil ini dapat dilihat semua orang pada sistem pelaporan kegiatan perjalanan Dinas Anggota DPRD Kabupaten Kuantan Singingi. Untuk lebih jelasnya dapat dilihat pada halaman form data profil sebagai berikut

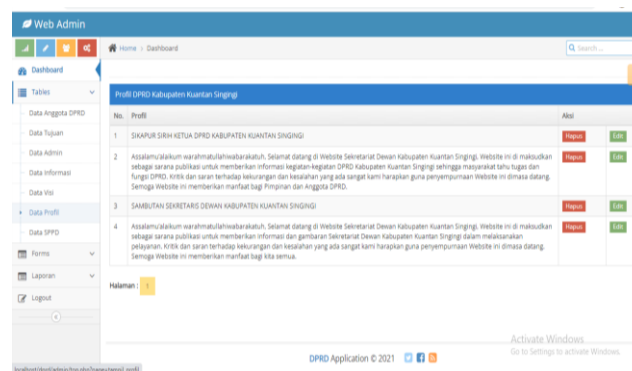

Gambar 25. Halaman Form Data Profil



16. Halaman Form Laporan Data Anggota DPRD

Form laporan data anggota DPRD ini dibuat agar laporan data anggota DPRD ini dapat cetak pada aplikasi. Sehingga laporan data anggota DPRD ini dapat digunakan untuk melihat data anggota DPRD secara keseluruhan yang ada di Kabupaten Kuantan Singingi. Untuk lebih jelasnya dapat dilihat pada form laporan data anggota DPRD sebagai berikut.



PEMERINTAH KABUPATEN KUANTAN SINGINGI
DEWAN PERWAKILAN RAKYAT KABUPATEN KUANTAN SINGINGI
Alamat: Sinambek, Sungai Jering, Kuantan Tengah, Kabupaten Kuantan Singingi, Riau 29566

Data Anggota DPRD Kabupaten Kuantan Singingi

No.	Nama	Praksi	Tempat Lahir	Tanggal Lahir	Alamat	Jenis Kelamin	Agama	Jabatan
1	222	222	222	2021-09-16	22	22	Islam	22
2	333	33	333	2021-09-30	3	33	Kristen	3

Gambar 26. Halaman Form Laporan Data Anggota DPRD

17. Halaman Form Laporan Data Perjalanan Dinas

Form laporan data perjalanan dinas anggota DPRD ini dibuat agar laporan data perjalanan dinas anggota DPRD ini dapat cetak pada aplikasi. Sehingga laporan data perjalanan dinas anggota DPRD ini dapat diketahui oleh ketua DPRD supaya diketahui kemana saja perjalanan dinas anggota DPRD yang ada di Kabupaten Kuantan Singingi. Untuk lebih jelasnya dapat dilihat pada form laporan data perjalanan dinas anggota DPRD sebagai berikut.



PEMERINTAH KABUPATEN KUANTAN SINGINGI
DEWAN PERWAKILAN RAKYAT KABUPATEN KUANTAN SINGINGI
Alamat: Sinambek, Sungai Jering, Kuantan Tengah, Kabupaten Kuantan Singingi, Riau 29566

Data Perjalanan Dinas Anggota DPRD Kabupaten Kuantan Singingi

No.	Nama	Praksi	Tempat / Tanggal Lahir	Alamat	Jenis Kelamin	Agama	Jabatan	Tujuan	Keterangan	Lama Perjalanan	Pejabat Yang Memberi Perintah	Sumber Biaya
1	222	222	222 / 2021-09-16	22	22	Islam	22	s	s	s	s	s

Gambar 27. Halaman Form Laporan Data Perjalanan Dinas

4 PENUTUP

4.1 Kesimpulan

Kesimpulan yang dikemukakan pada penelitian ini berdasarkan dari hasil sistem informasi monitoring proyek Dinas Pekerjaan Umum Dan Penataan Ruang Kabupaten Kuantan Singingi adalah sebagai berikut.

- 1 Dengan sistem yang terkomputerisasi ini kegiatan pelaporan perjalanan dinas akan lebih mudah dikarenakan sudah bisa dilaporkan secara online kepada bagian penerimaan laporan di Kantor DPRD Kabupaten Kuantan Singingi.
- 2 Dengan sistem pelaporan perjalanan dinas secara online ini akan mempercepat kinerja bagian pelaporan dikarenakan tidak perlu menunggu anggota DPRD pulang dari dinas luar yang dilakukannya dikarenakan laporannya sudah bisa dilaporkan secara online pada Kantor DPRD Kabupaten Kuantan Singingi walaupun perjalanan dinas jauh sekalipun.
- 3 Dengan sistem yang terkomputerisasi ini laporan perjalanan dinas yang dihasilkan akan lebih efektif dan data yang sudah ada akan tersimpan dengan aman pada aplikasi.

**DAFTAR PUSTAKA**

- Destiningrum M. & Adrian Q. J. (2017). Sistem Informasi Penjadwalan Dokter Berbasis Web Dengan Menggunakan Framework Codeigniter (Studi Kasus: Rumah Sakit Yukum Medical Centre). Jurnal TEKNOINFO. Vol. 11. No. 2. ISSN : 1693 0010
- Ferdiyanto Y. A. (2019). Perancangan Sistem Informasi Pemerintahan Berbasis Web Studi Kasus Kantor Kelurahan Sumur Batu. Jurnal Informatika dan Komputer. XXI No. 1. P-ISSN 1410-5063. E-ISSN: 2579-3500
- Hermansyah (2019). Sistem Informasi Pengolahan Data Perjalanan Dinas Pada Sekretariat DPRD Kabupaten Seruyan Berbasis Dekstop. Jurnal Penelitian Dosen Fikom (UNDA). Vol. 10. No. 1. ISSN : 2088-3595
- Latif R. A. & Effiyaldi (2020) Analisis Dan Perancangan Sistem Informasi Manajemen Arsip Berbasis Web Pada Sekretariat DPRD Kota Jambi. Jurnal Manajemen Sistem Informasi. Vol. 5. No. 2. ISSN: 2528-0082
- Maryani I., Ishaq A. & Mulyadi D. S. (2018). Sistem Informasi Pemesanan Minuman Berbasis Client Server Pada Kampung Dahar Purwokerto. Jurnal Evolusi. Volume 6. No 2. ISSN: 2338 – 8161
- Prasetyaningrum D. D. & Juanita S. (2018). Rancangan Sistem Informasi Perjalanan Dinas Berbasis Web Studi Kasus: Direktorat Jenderal Sumber Daya Dan Perangkat Pos Dan Informatika. Jurnal IDEALIS. Vol. 1. No. 4.
- Pratama E. B. & Kadarusman (2020). Pemodelan Sistem Informasi Penilaian Prestasi Kerja Pegawai Kantor Dinas Komunikasi Dan Informatika (DISKOMINFO) Kota Pontianak. Jurnal Teknik Informatika Kaputama (JTIK). Vol. 4 . No. 1. P-ISSN: 2548-9704. E-ISSN: 2686-0880
- Pratama E. B. dan Kadarusman (2020). Pemodelan Sistem Informasi Penilaian Prestasi Kerja Pegawai Kantor Dinas Komunikasi Dan Informatika (Diskominfo) Kota Pontianak. Jurnal Teknik Informatika Kaputama (JTIK) Vol. 4 , No. 1, P-ISSN: 2548-9704 E-ISSN: 2686-0880
- Purnamasari S. (2019). Sistem Informasi Sekretariat Dewan Perwakilan Rakyat Daerah Kabupaten Kuantan Singingi. Jurnal Perencanaan, Sains, Teknologi dan Komputer. Vol. 3. No. 2. Media Cetak : 2622-108X
- Savitri P. & Amaliah I. S. (2017). Rancang Bangun Sistem Perjalanan Dinas Sekretariat DPRD PROVINSI Jawa Barat. Jurnal Infotronik. Volume 2. No. 1. p- ISSN : 2548-1932. e- ISSN : 2549-7758
- Sugiyono (2017). Manajemen Pengetahuan Sistem Informasi Pegawai PT Guna Karya Indonesia (GKI) Bekasi. Jurnal CKI On SPOT. Vol. 10. No. 2. ISSN Cetak: 1979-7044. ISSN Online: 2598-2990