



**PERANCANGAN SISTEM INFORMASI E-KATALOG DOKUMEN HAJI
BERBASIS WEB PADA KEMENTERIAN AGAMA
KABUPATEN KUANTAN SINGINGI**

Novariadi

Program Studi Teknik Informatika,
Fakultas Teknik,
Universitas Islam Kuantan Singingi, Indonesia
Jl. Gatot Subroto KM. 7 Kebun Nenas, Desa Jake, Kab. Kuantan Singingi
E-mail : Novariadi77@gmail.com

ABSTRAK

Kementerian Agama Kabupaten Kuantan Singingi saat ini belum sepenuhnya menggunakan teknologi informasi padahal dizaman yang modern saat ini sebahagian instansi sudah menfaatkan teknologi informasi untuk menunjang sebahagian pekerjaan pengolahan data menjadi lebih efektif dan efisien. Salah salah satu permasalahan yang dijumpai pada saat melakukan observasi di Kementerian Agama Kabupaten Kuantan Singingi penulis melihat dalam pengarsipan data Jemaah calon haji masih disimpan dalam lemari pengarsipan, sehingga pada saat pencarian data ketika diperlukan memakan waktu yang cukup lama, selain itu lemari penyimpanan berkas pengarsipan persyaratan haji tidak cukup menampung seluruh data Jemaah calon haji. Hasil dari penelitian ini adalah membuat sistem informasi E-Katalog Dokumen Haji Berbasis Web dengan adangaya sistem yang baru dapat memudahkan bagian pengarsipan dalam merekapitulasi dokumen Jemaah calon haji sehingga menjadi lebih efektif dan efisien.

Kata Kunci : E-Katalog, Kemenag, Sistem, Informasi, PHP, MySQL

1. PENDAHULUAN

Perkembangan teknologi informasi dan komunikasi (information and communication technology - ICT) merupakan suatu yang harus ada dan diikuti oleh masyarakat modern saat ini. Pengembangannya dianggap sebagai solusi dari permasalahan yang ada. Sumbangan teknologi informasi dan komunikasi terhadap peradaban dan kesejahteraan manusia tidaklah dapat dipungkiri. Seperti yang kita ketahui bahwa di era serba modern seperti saat ini, peran teknologi informasi dalam kehidupan sehari-hari tentunya sangat berpengaruh. Hal ini tidak terlepas dari aktivitas kita yang kerap kali ditunjang dengan teknologi informasi itu sendiri yang mampu menjawab tuntutan pekerjaan yang lebih cepat, mudah, murah dan menghemat waktu.

Kemajuan teknologi menjadi jawaban dari kemajuan globalisasi yang kian menyelimuti dunia. Suatu kemajuan yang tentunya akan memberikan dampak bagi peradaban masyarakat. Di Kementerian Agama Kabupaten Kuantan Singingi saat ini belum sepenuhnya menggunakan teknologi informasi padahal dizaman yang modern saat ini sebahagian instansi sudah menfaatkan teknologi informasi untuk menunjang sebahagian pekerjaan pengolahan data menjadi lebih efektif dan efisien. Salah salah satu permasalahan yang dijumpai pada saat melakukan observasi di Kementerian Agama Kabupaten Kuantan Singingi penulis melihat

dalam pengarsipan data peserta haji masih disimpan dalam lemari pengarsipan, sehingga pada saat pencarian data ketika diperlukan memakan waktu yang cukup lama, selain itu lemari penyimpanan berkas pengarsipan tidak cukup menampung seluruh data jemaah calon haji. Dengan adanya permasalahan tersebut penulis bermaksud membangun sebuah aplikasi yang dapat menyimpan seluruh data Jemaah calon haji yang ada di Kementerian Agama Kabupaten Kuantan Singingi, sehingga data tersebut nantinya dapat di tersimpan secara rapi berdasarkan Kecamatan yang ada di Kabupaten Kuantan Singingi.

2. METODE PENELITIAN

2.1 Teknik Pengumpulan Data

Adapun teknik untuk pengumpulan data adalah sebagai berikut :

1) Wawancara (Interview)

Merupakan suatu pengumpulan data yang dilakukan dengan cara tanya jawab atau dialog secara langsung dengan pihak-pihak yang terkait dengan penelitian yang dilakukan. Dalam hal ini penulis melakukan tanya jawab kepada pegawai Penyelenggara Haji dan Umrah Kantor Kementerian Agama Kabupaten Kuantan Singingi.

2) Pengamatan (Observasi)

Yaitu metode pengumpulan data dengan cara mengadakan tinjauan secara langsung ke objek yang diteliti. Untuk mendapatkan data yang bersifat nyata dan meyakinkan maka penulis melakukan pengamatan langsung pada Kementerian Agama Kabupaten Kuantan Singingi.

3) Studi Pustaka

Untuk mendapatkan data-data yang bersifat teoritis maka penulis melakukan pengumpulan data dengan cara membaca dan mempelajari buku-buku, makalah ataupun referensi lain yang berhubungan dengan masalah yang dibahas.

2.2 Rancangan Penelitian

Rancangan penelitian yang digunakan dalam penelitian ini adalah sebagai berikut :

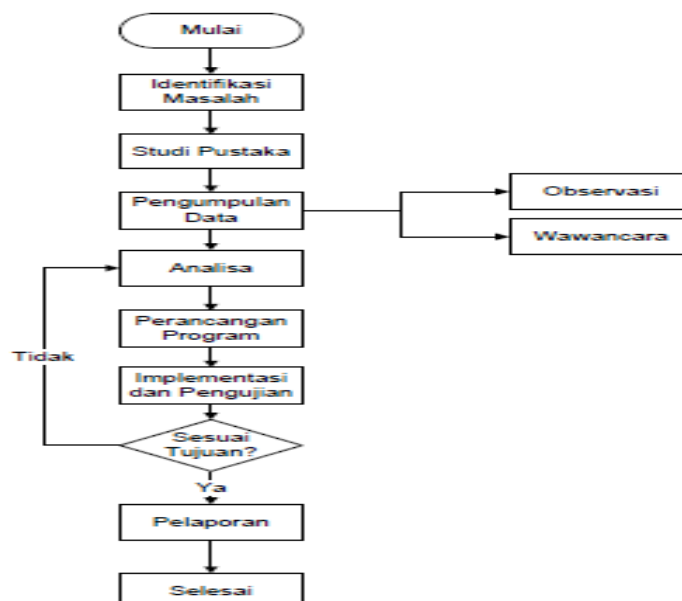

Gambar 1. Rancangan Penelitian

3 HASIL DAN PEMBAHASAN

3.1 Use Case Diagram

Dalam diagram ini digambarkan bagaimana *Actor* (User dan Admin) berintegrasi dengan sistem. Use case diagram Perancangan Sistem Informasi E-Katalog Dokumen Haji Berbasis Web Pada Kementerian Agama Kabupaten Kuantan Singingi dapat dilihat pada gambar berikut ini:

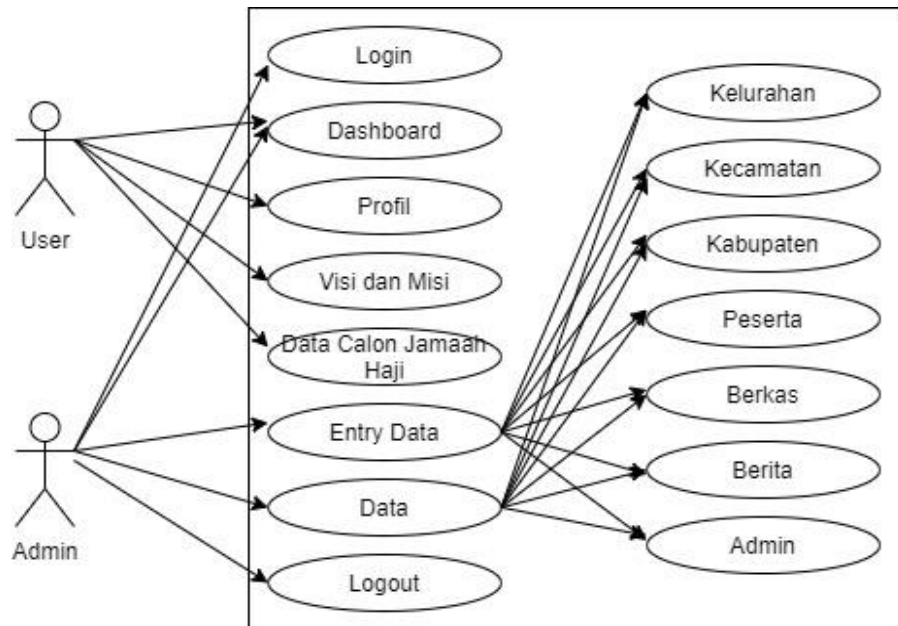

Gambar 2. Use Case Diagram

3.2 Activity Diagram Admin Tambah Data Jemaah Calon Haji

Berikut ini adalah gambar activity diagram admin melakukan tambah data jemaah calon haji, dimana Jemaah calon haji tersebut mempersiapkan persyaratan-persyaratan yang harus dilengkapi kemudian dikumpulkan kepada petugas, untuk lebih jelasnya sebagai berikut :

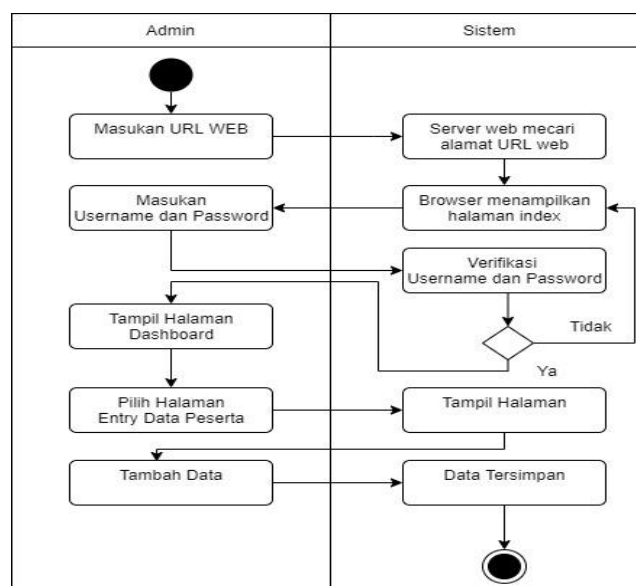

Gambar 3. Activity Diagram Admin Tambah Data Jemaah Calon Haji

3.3 Activity Diagram Admin Tambah Berkas Data Jemaah Calon Haji

Berikut ini adalah gambar activity diagram admin melakukan tambah berkas data jemaah calon haji, untuk lebih jelasnya sebagai berikut:

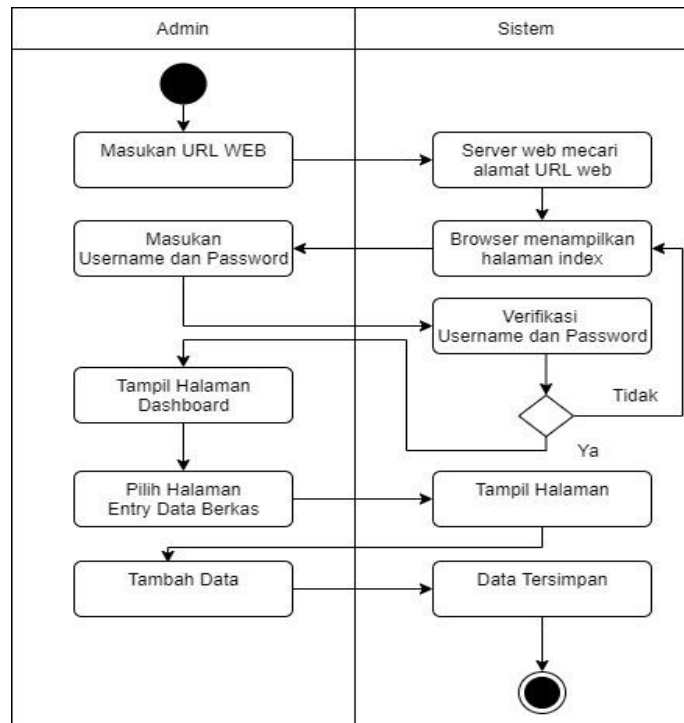

Gambar 4. Activity Diagram Admin Tambah Berkas Data Jemaah Calon Haji

3.4 Sequence Diagram Admin Tambah Data Jemaah Calon Haji

Berikut ini adalah sequence diagram admin melakukan tambah data Jemaah calon haji, untuk lebih jelasnya dapat dilihat pada gambar dibawah ini.

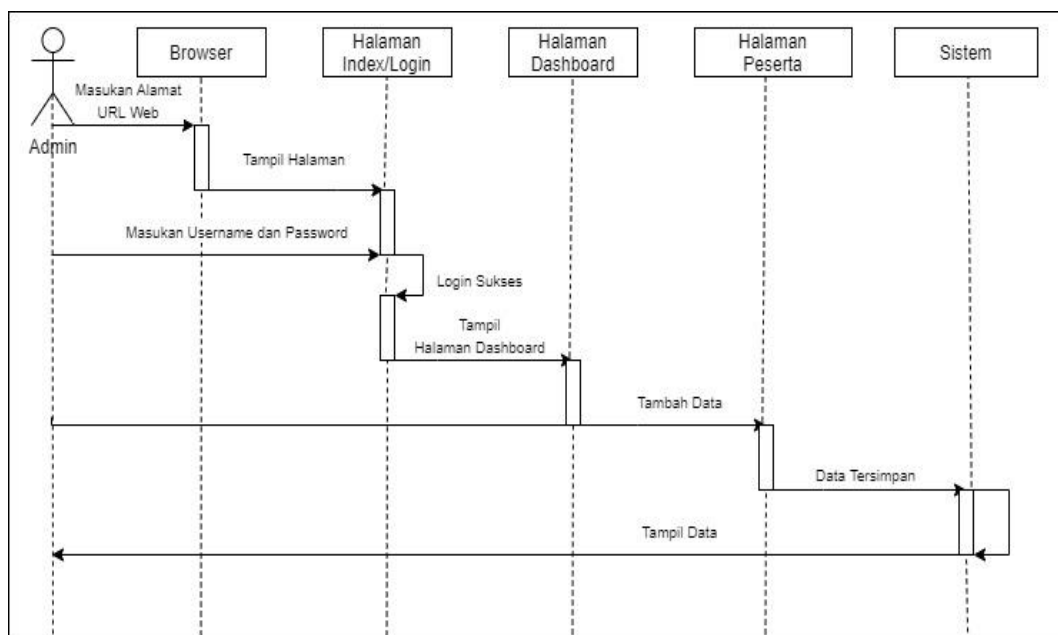

Gambar 5. Sequence Diagram Admin Tambah Data Jemaah Calon Haji

3.5 Sequence Diagram Admin Tambah Berkas Data Jemaah Calon Haji

Berikut ini adalah sequence diagram admin melakukan tambah berkas data jemaah calon haji, untuk lebih jelasnya dapat dilihat pada gambar dibawah ini.

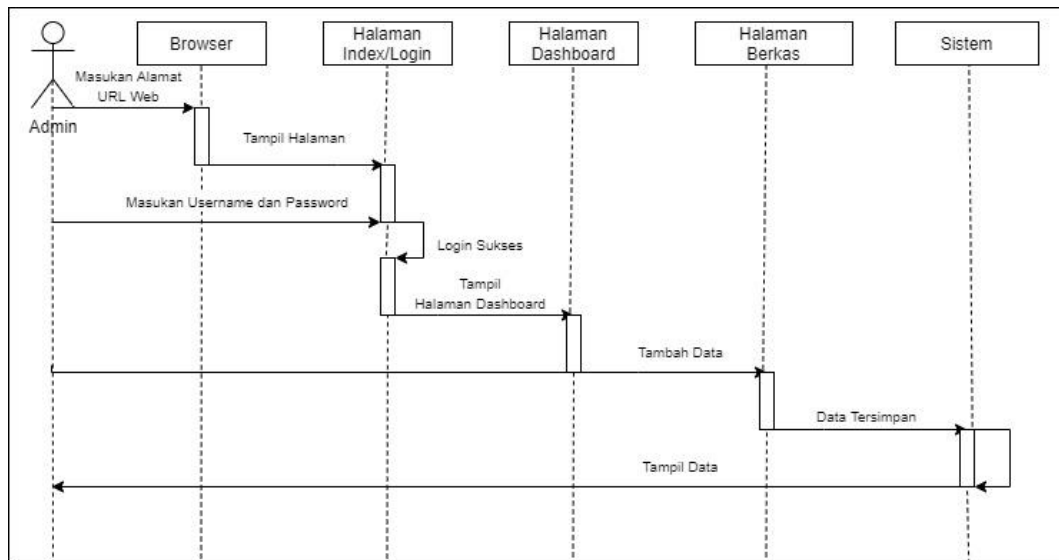

Gambar 6. Sequence Diagram Admin Tambah Berkas Data Jemaah Calon Haji

3.6 Class Diagram

Adapun *class diagram* pada Perancangan Sistem Informasi E-Katalog Dokumen Haji Berbasis Web Pada Kementerian Agama Kabupaten Kuantan Singingi ini dapat penulis gambarkan seperti gambar dibawah ini.

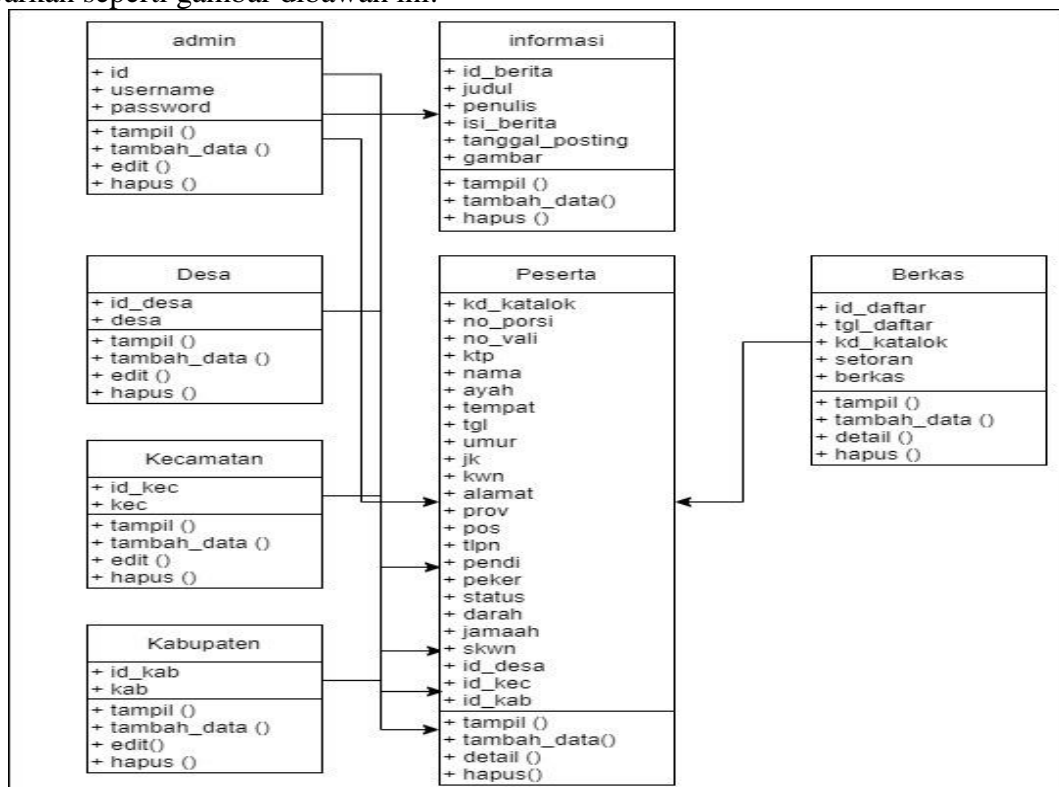

Gambar 7. Class Diagram



3.7 Implementasi Antar Muka

Implementasi antar muka dilakukan dengan membuat antar muka pada bahasa pemrograman PHP dan MySQL. Pada tahap implementasi antar muka ini, lebih menitikberatkan pada implementasi antar muka halaman utama yang merupakan sentral penghubung dengan antar muka yang lain. Berikut adalah tampilan antar muka Perancangan Sistem Informasi E-Katalog Dokumen Haji Berbasis Web Pada Kementerian Agama Kabupaten Kuantan Singingi.

1. Halaman Menu Utama Website Admin

Berikut ini tampilan halaman menu utama website admin, dimana admin dapat mengelola data sesuai dengan menu yang akan di olahnya.



Gambar 8. Halaman Menu Utama Website Admin

2. Halaman Tambah Data Jemaah Calon Haji

Berikut ini adalah tampilan halaman tambah data Jemaah calon haji yang dilakukan oleh seorang admin.

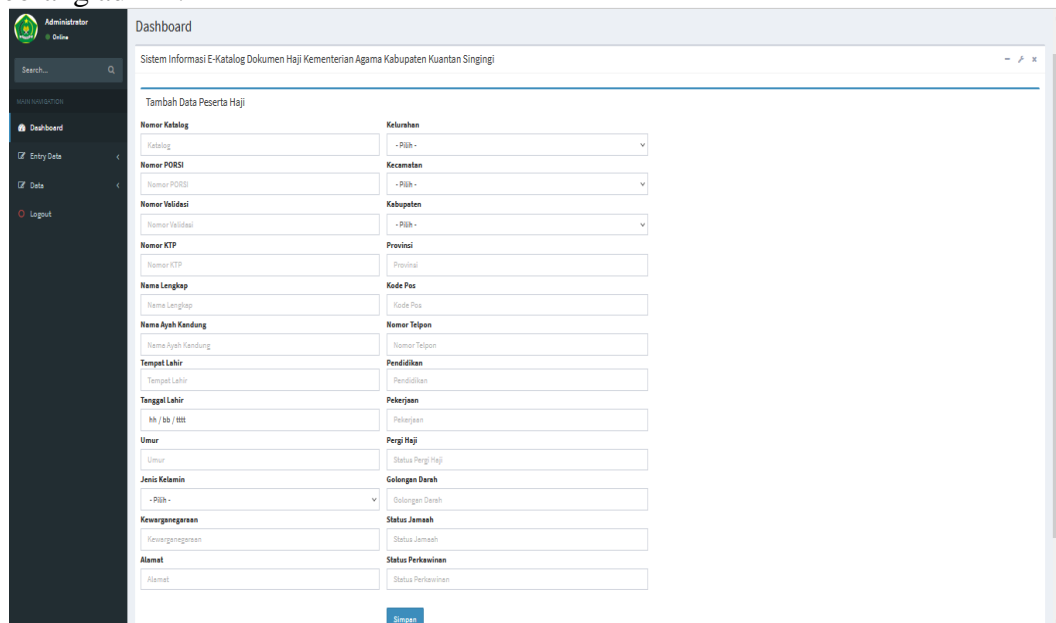

Gambar 9. Halaman Tambah Data Jemaah Calon Haji



3. Halaman Tambah Berkas Data Jemaah Calon Haji

Berikut ini adalah tampilan halaman tambah berkas data jemaah calon haji yang dilakukan oleh seorang admin.

AdminWeb

Administrator Online

Search...

MAIN NAVIGATION

- Dashboard
- Entry Data
- Data
- Logout

Dashboard

Sistem Informasi E-Katalog Dokumen Haji Kementerian Agama Kabupaten Kuantan Singingi

Tambah Data Berkas

Tanggal Daftar
hh / bb / tttt

Kode Katalog
- Pilih -

Setoran Awal
Setoran Awal

Dokumen (Format PDF)
Telusuri... Tidak ada berkas dipilih.

Simpan

Copyright © 2021 | Kementerian Agama Kabupaten Kuantan Singingi

Gambar 10. Halaman Tambah Berkas Data Jemaah Calon Haji

4. Halaman Data Jemaah Calon Haji

Berikut ini adalah tampilan halaman data Jemaah calon haji, untuk lebih jelasnya dapat dilihat pada gambar dibawah ini.

AdminWeb

Administrator Online

Search...

MAIN NAVIGATION

- Dashboard
- Entry Data
- Data
- Logout

Dashboard

Sistem Informasi E-Katalog Dokumen Haji Kementerian Agama Kabupaten Kuantan Singingi

Data Peserta Haji

Cetak Laporan

No	Kode Katalog	Nomor PORSI	Nomor KTP	Nama Lengkap	Alamat	Aksi
1	B001	0400163256	1409	YULIAS	SISINGAMANGARAJA	Hapus Detail

Halaman : 1

Copyright © 2021 | Kementerian Agama Kabupaten Kuantan Singingi

Gambar 11. Halaman Data Jemaah Calon Haji

5. Halaman Berkas Data Jemaah Calon Haji

Berikut ini adalah tampilan halaman data berkas calon jemaah haji, untuk lebih jelasnya dapat dilihat pada gambar dibawah ini.

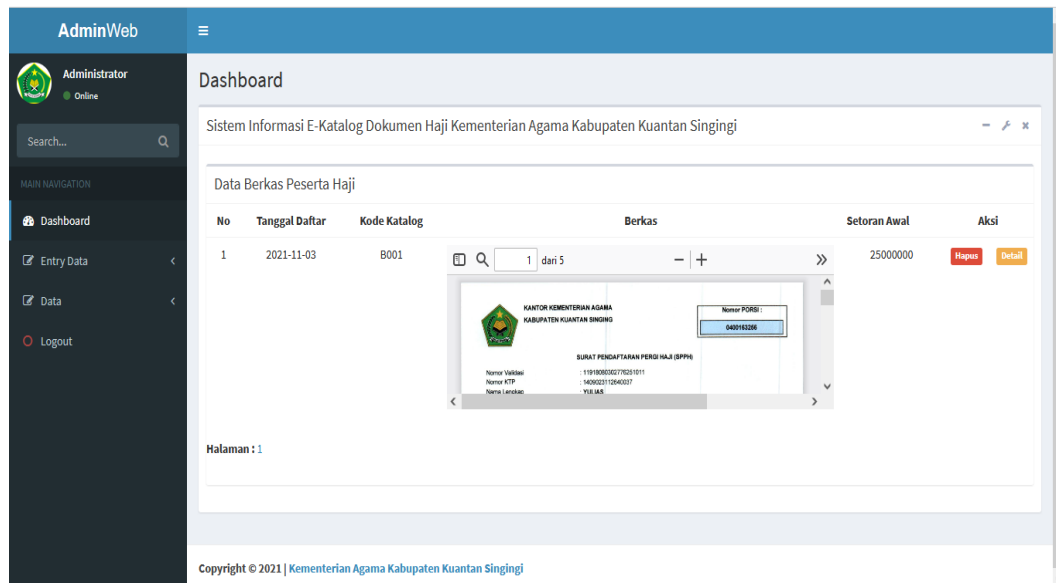

Gambar 12. Halaman Berkas Data Jemaah Calon Haji

6. Halaman Data Jemaah Calon Haji

Berikut ini adalah tampilan halaman data jemaah calon haji, untuk lebih jelasnya dapat dilihat pada gambar dibawah ini.

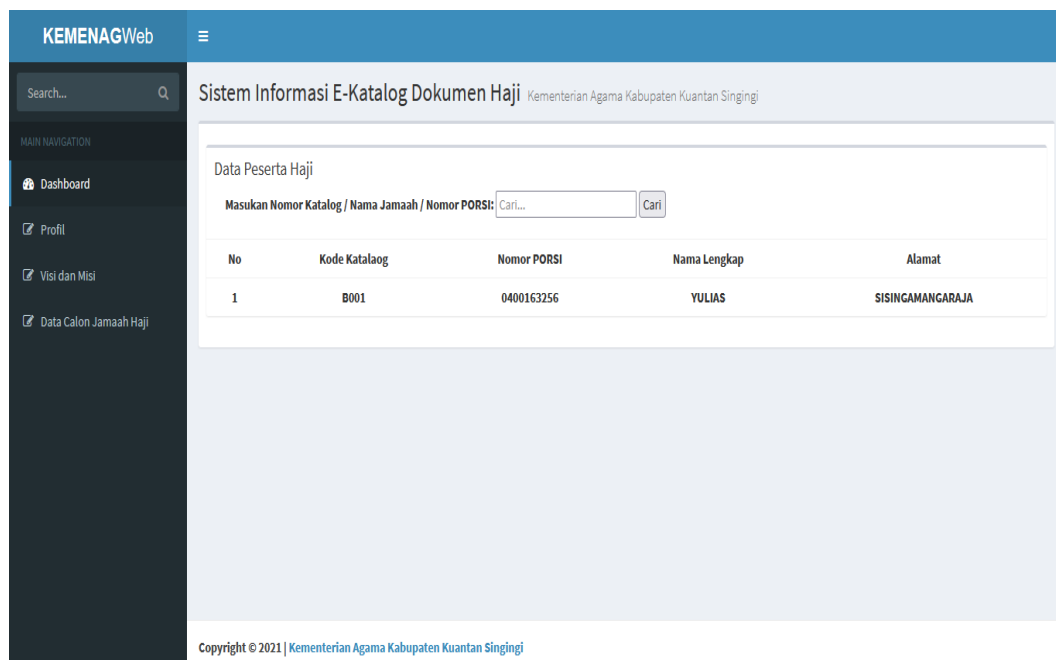

Gambar 13. Halaman Data Jemaah Calon Haji

4 PENUTUP

4.1 Kesimpulan

Berdasarkan pembahasan pada bab-bab sebelumnya maka penulis dapat menguraikan beberapa kesimpulan yang dapat penulais uraikan sebagai berikut:

1. Memudahkan pegawai Penyelenggara Haji dan Umrah dalam mengarsipkan dokumen jemaah calon haji.



2. Memudahkan pegawai Penyelenggara Haji dan Umrah dalam mengelola data jemaah calon haji di Kabupaten Kuantan Singingi.
3. Memudahkan pegawai Penyelenggara Haji dan Umrah dalam pembuatan laporan.
4. Data tersimpan rapi dalam bentuk database.

DAFTAR PUSTAKA

- Deppi Linda. 2016. Merancang e-katalog Berbasis Website Sebagai Media Informasi pada Badan Perpustakaan Arsip dan Dokumentasi Daerah (BPAD) Lampung. Jurnal Sistem Informasi dan Telematika ISSN 2087-2062. Hal 1-11.
- Dirratu Rahmani, dkk. 2019. Sistem E-Katalog Pada Badan Penyelenggara Jaminan Sosial (BPJS) Ketenagakerjaan Cabang Lhokseumawe (Studi Kasus Kantor BPJS Ketenagakerjaan Cabang Lhokseumawe). Jurnal Teknologi Rekayasa Informasi dan Komputer Vol.3 No.1 September 2019. ISSN: 2581-2882.
- Krismiaji. 2015. Sistem Informasi Akuntansi edisi ketiga. Yogyakarta: unitpenerbit dan Sekolah Tinggi Ilmu YKPN.
- Ladjamudin, Bin Al-Bahra. 2013. Analisis dan Desain Sistem Informasi. Yogyakarta: Graha Ilmu.
- Sutarman. 2012. Pengantar Teknologi Informasi. Jakarta: PT. Bumi Aksara.
- Yessy Fitriani, dkk. 2016. Perancangan E-Katalog Pada Perpustakaan Digital Stt-Pln Berbasis Web. Jurnal PETIR Vol. 9 No. 2 September 2016